

# Hosterdstraat 5

## Beuningen Gld



**Vrijstaand woonhuis op een riant perceel volop mogelijkheden en heeft een inpandige garage**



# Kenmerken



Vraagprijs  
€ 725.000 k.k.



Woonoppervlakte  
243 m<sup>2</sup>



Perceeloppervlakte  
5430 m<sup>2</sup>



Bouwjaar  
1770

<b>Soort object</b>	Woonhuis	<b>Inhoud</b>	1017 m <sup>3</sup>
<b>Soort woning</b>	Eengezinswoning	<b>Aantal kamers</b>	7
<b>Type woning</b>	Vrijstaande woning	<b>Aantal slaapkamers</b>	4
<b>Locatie</b>	Aan rustige weg, vrij uitzicht, buiten bebouwde kom, landelijk gelegen	<b>Externe bergruimte</b>	134 m <sup>2</sup>
<b>Bouwworm</b>	Bestaande bouw	<b>Berging</b>	Vrijstaand steen
		<b>Energielabel</b>	E



## Meer weten?

Neem contact met onze makelaar

### Mark van Welie

Makelaar RMT



024 - 6 77 77 76 / 06 - 41 67 74 64



mark.van.welie@hansjanssen.nl

# Omschrijving

Op zoek naar ruimte, rust en karakter? Dan is Hosterdstraat 5 in het buitengebied van Beuningen écht iets voor jou! Dit vrijstaande woonhuis uit 1770 staat op een perceel van maar liefst 5.430 m<sup>2</sup> en biedt eindeloze mogelijkheden. Met drie schuren, een grote tuin rondom, een smeerput voor autoliefhebbers én een zee aan ruimte voor al je hobby's, vind je hier alle vrijheid om je dromen waar te maken. Met recht kan gesproken worden over een woonhuis met mogelijkheden.

Uniek aan deze verkoop is dat het een woonhuis is op een locatie aan de noordzijde van de van Heemstraweg. Zelden komen dit soort plekjes te koop. Gelegen aan een rustige weg, grenzend aan een kleinschalig bosperceel, ervaar je hier dagelijks de rust en ruimte van het buitenleven. Toch hoeft je niet in te leveren op gemak. Het gezellige centrum van Beuningen ligt op korte afstand en binnen 15 minuten sta je in hartje Nijmegen.

## Highlights

- + Veel vierkante meters woonoppervlak
- + Grote tuin, een moestuin en een kas
- + Inpandige garage met smeerput, elektra en krachtstroom
- + Vier riante slaapkamers en drie schuren, inclusief kippenren en stal
- + Handige ingebouwde kasten door het hele huis

- + Ruimte genoeg voor al je voertuigen op eigen terrein
- + Vrij uitzicht, landelijk en toch goed bereikbaar

## Indeling van de woning

### Begane grond

Je komt binnen in een ruime entree die toegang biedt tot de diverse woonvertrekken. De woonkamer straalt warmte en gezelligheid uit dankzij de houtkachel, houten balken en nissen. Vanuit de gang betreed je ook de keuken en een extra hobbykamer. Vanuit de keuken loop je door naar de praktische bijkeuken en berging.

### Eerste verdieping

De speelse indeling gaat verder op de bovenverdieping. Hier vind je een grote overloop, drie ruime slaapkamers en volop ingebouwde opbergruimte. Op de eerste verdieping bevindt zich verder een badkamer met douche, toilet en wastafel. De riante achterzolder biedt talloze mogelijkheden: creëer hier een hobbyruimte, atelier of extra slaapvertrekken.

### Buitenruimte

De tuin rondom de woning biedt veel vrijheid. Een grote moestuin, een kas, schuren én kleine dierenstallen maken dit de ideale plek voor liefhebbers van het buitenleven. Of je nu kippen wilt houden, je groene

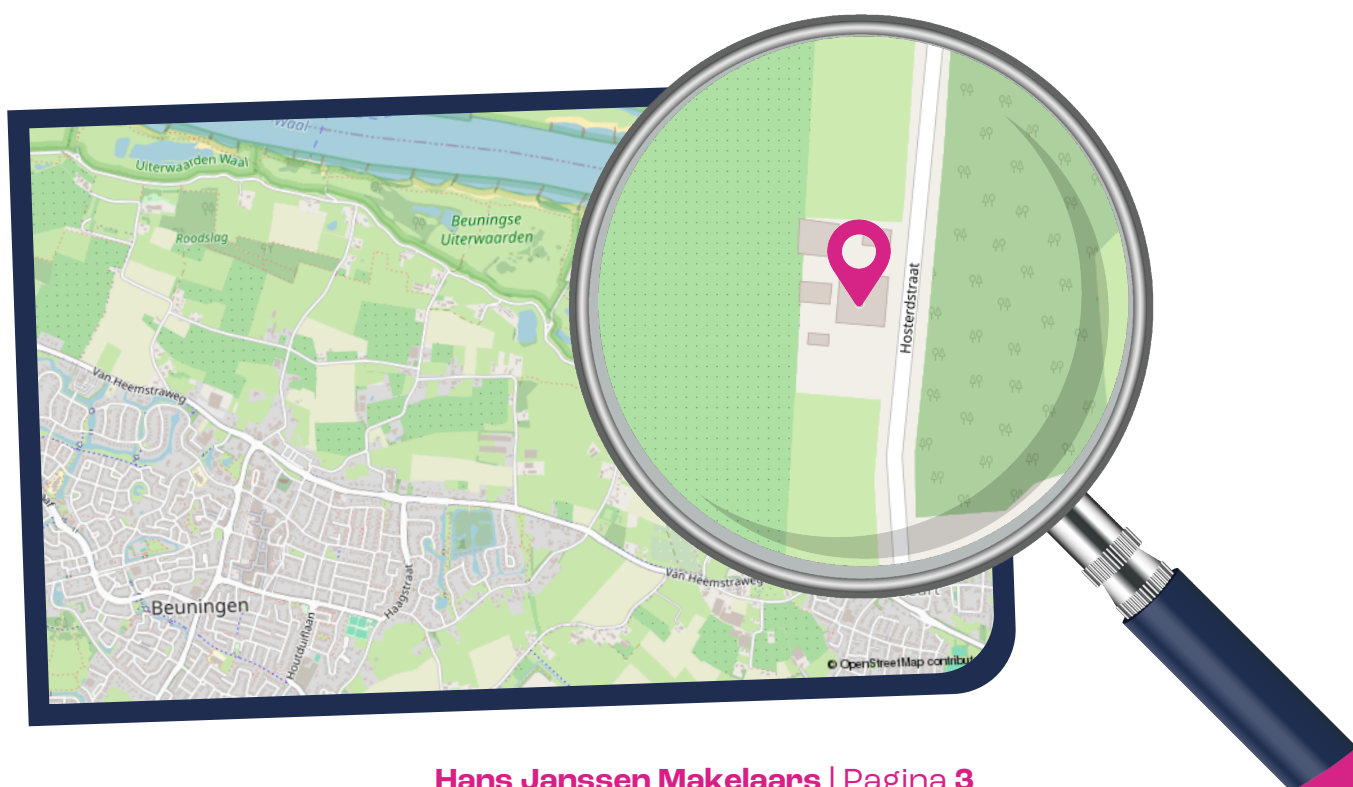



vingers wilt laten spreken of gewoon wilt genieten van de rust, hier kan het allemaal.

#### Kenmerken

- Perceeloppervlakte: 5.430 m<sup>2</sup>
- Woonoppervlakte: 243 m<sup>2</sup>
- Externe bergruimte: 134 m<sup>2</sup>
- Overig inpandige ruimte: 35 m<sup>2</sup>
- Bouwjaar: 1770
- Maatvoering woning: 14 x 14 meter
- Aantal kamers: 6 (waarvan 4 slaapkamers)
- 3 vrijstaande schuren (incl. stallen) met elektra
- Ligging: landelijk, aan een rustige weg

Deze woning biedt niet alleen enorm veel ruimte, maar ook mogelijkheden. Of je nu houdt van tuinieren, klussen of gewoon wilt genieten van het landelijke leven: Hosterdstraat 5 is een plek om verliefd op te worden.

Kom het zelf ervaren! Maak snel een afspraak voor een bezichtiging en ontdek de charme en mogelijkheden van dit unieke (t)huis.



Hosterdstraat 5

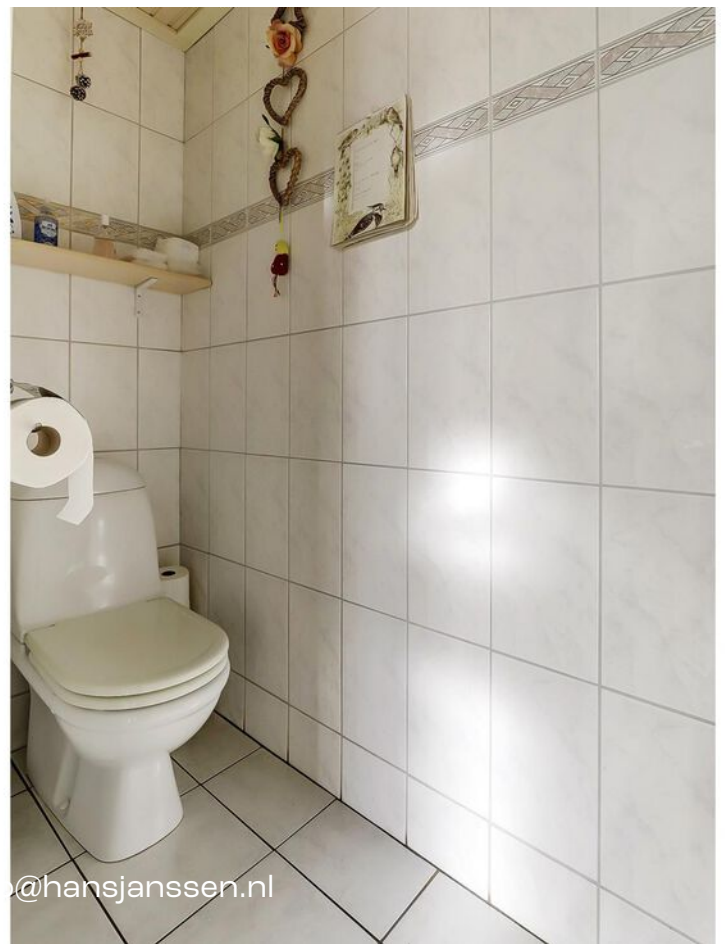

@hansjanssen.nl









De woonkamer straalt warmte en gezelligheid uit dankzij de houtkachel, houten balken en nissen







Op de begane grond tref je nog een extra hobbykamer, praktische bijkeuken en berging aan









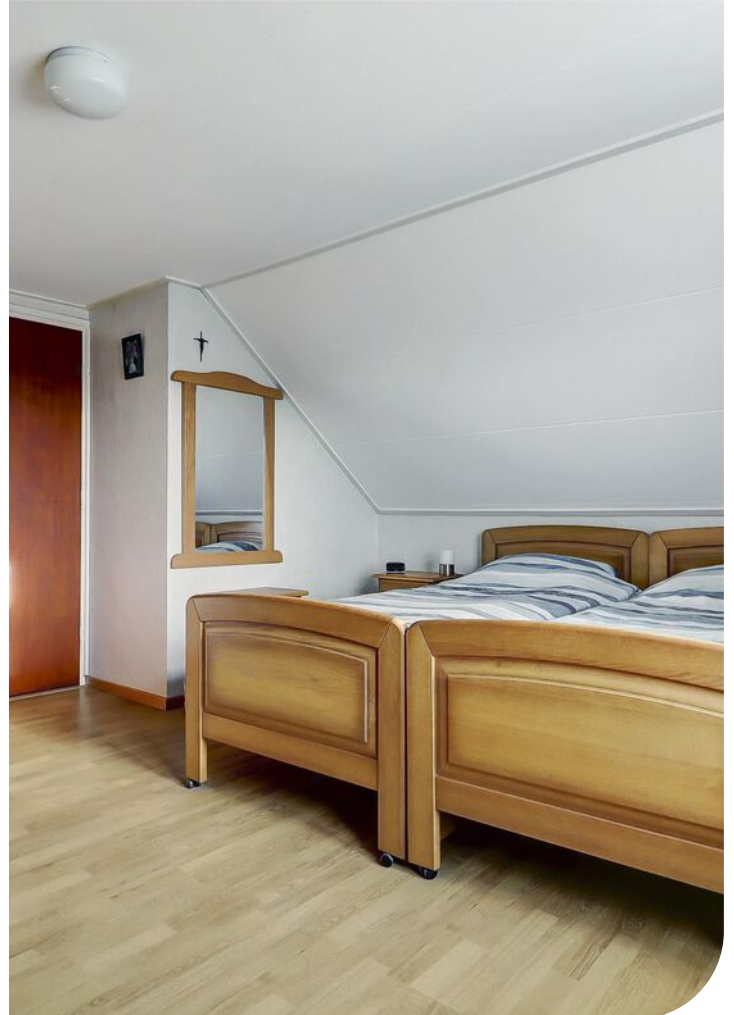









**De riante achterzolder op de 1e verdieping biedt ruimte voor hobby/atelierruimte of extra slaapvertrekken**















Hosterdstraat 5 | [info@hansjanssen.nl](mailto:info@hansjanssen.nl)























# Plattegrond



Begane Grond



# Plattegrond

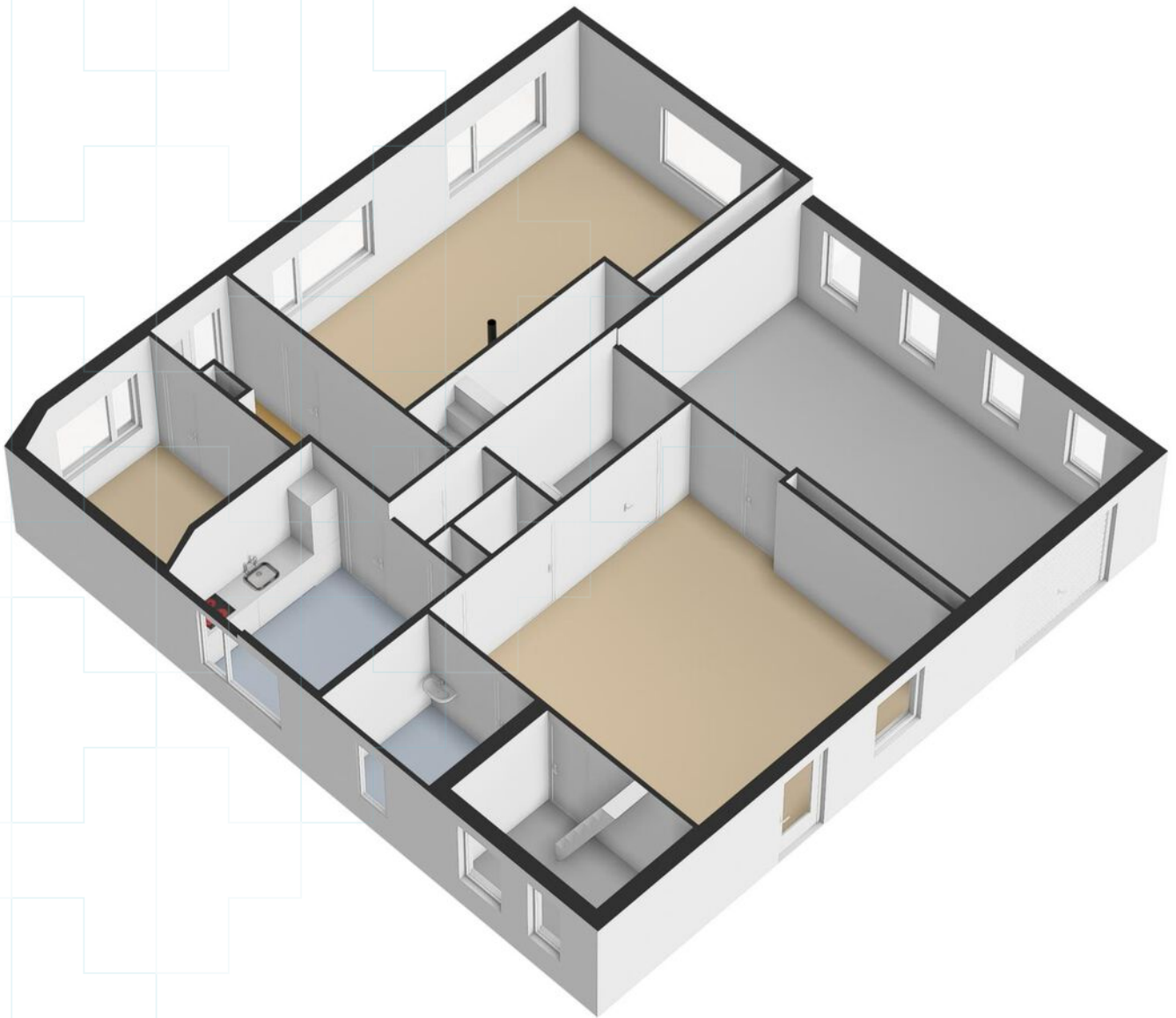



# Plattegrond

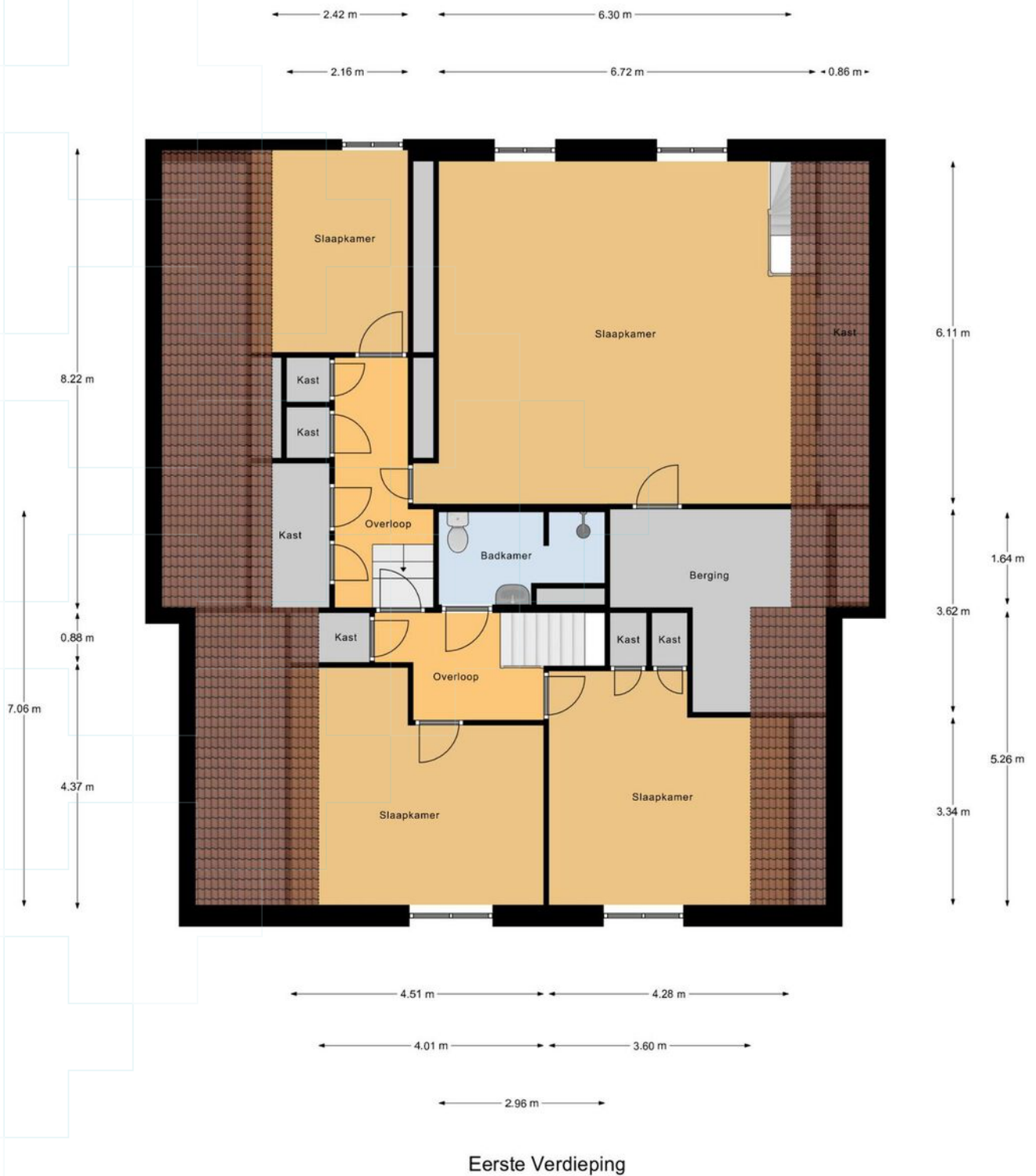



# Plattegrond

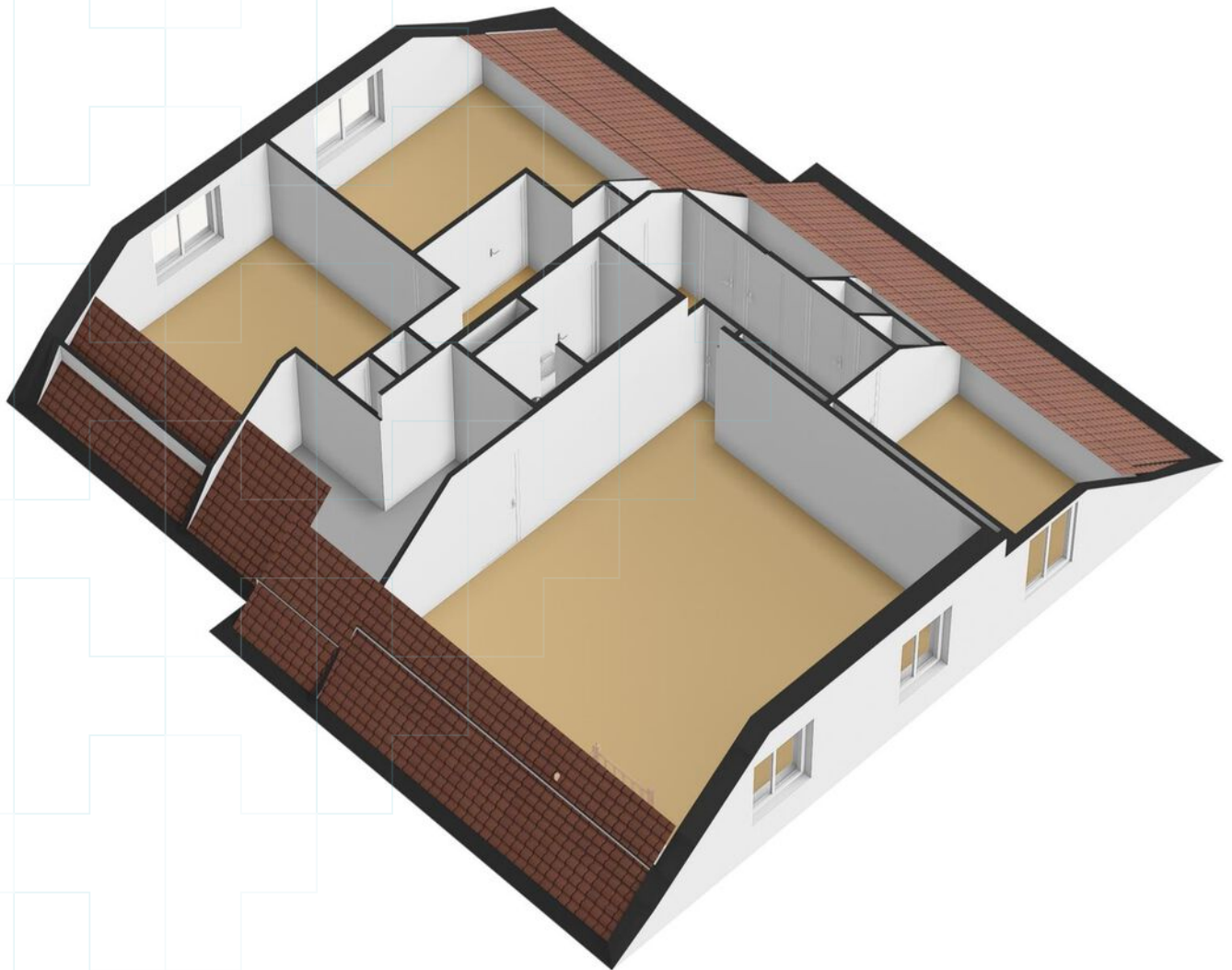



# Plattegrond

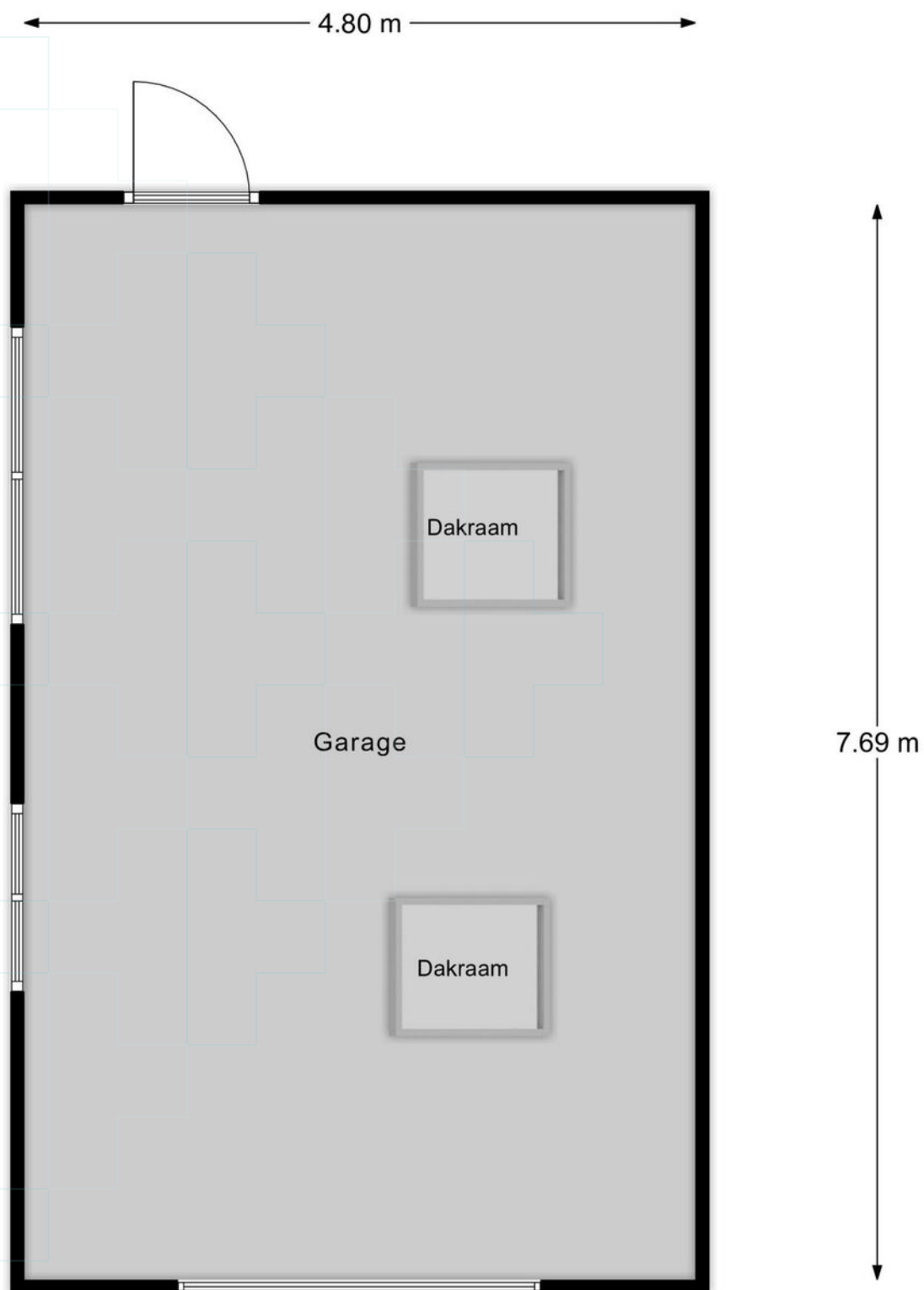

Garage



# Plattegrond

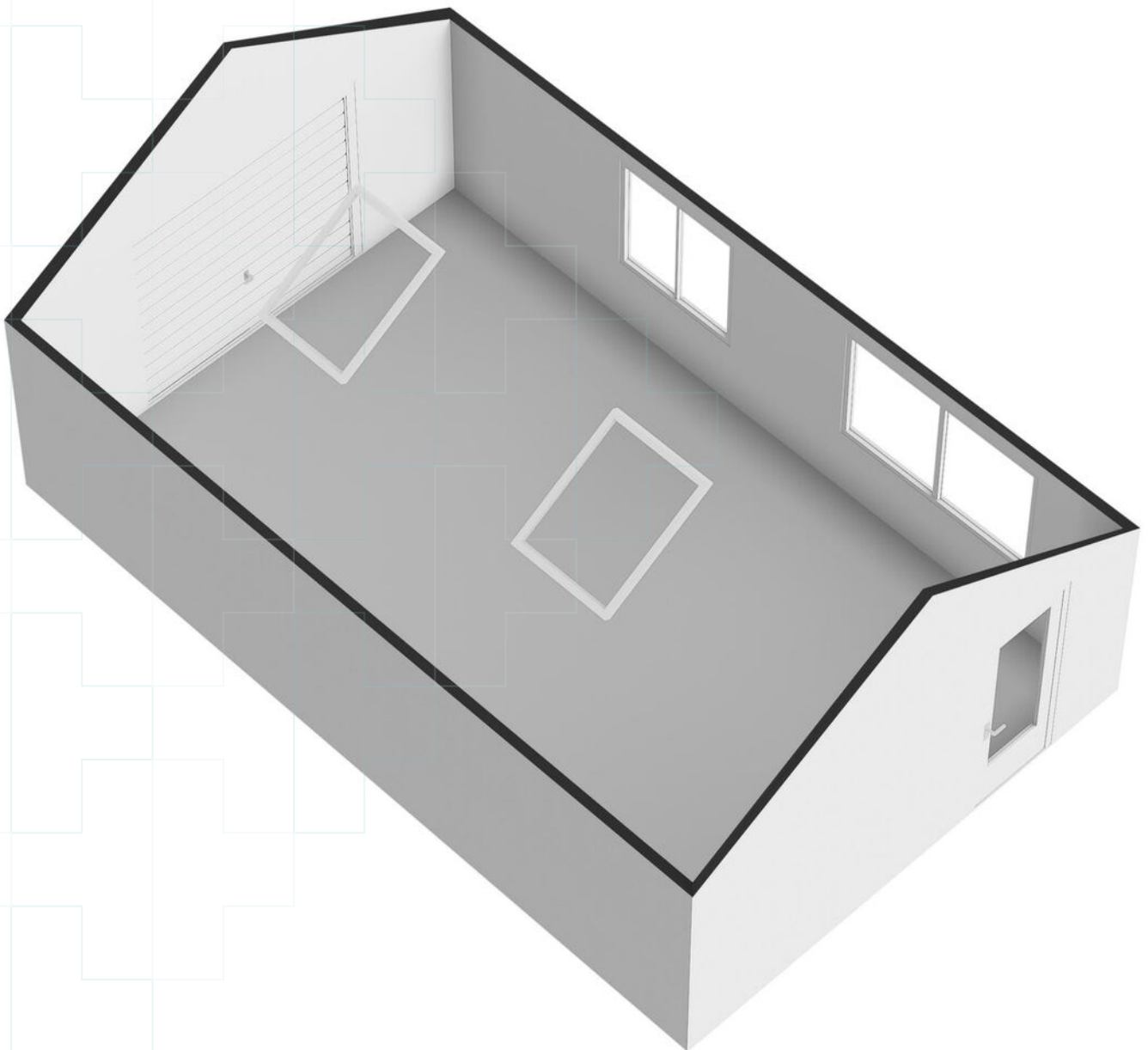



# Plattegrond

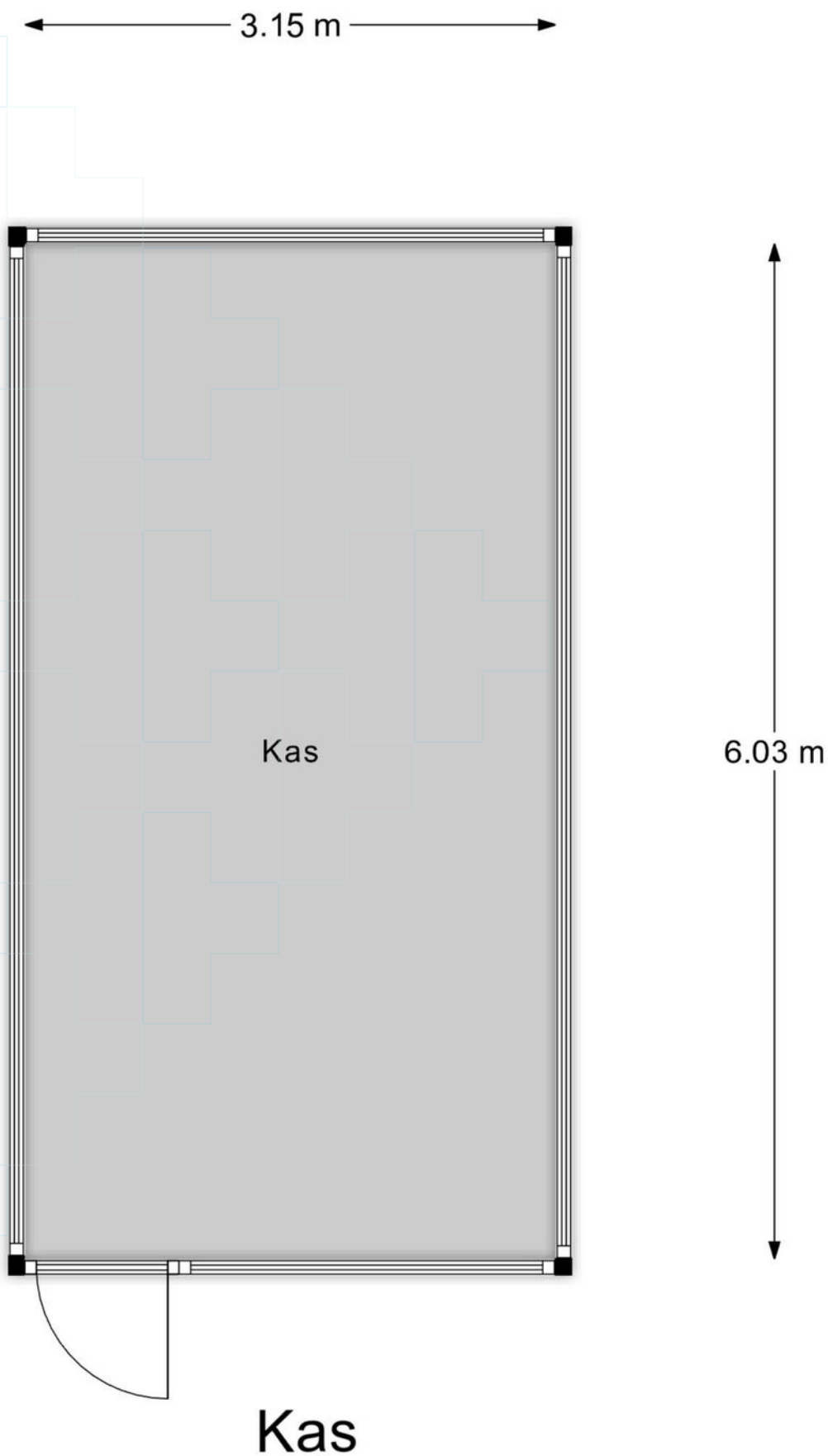



# Plattegrond

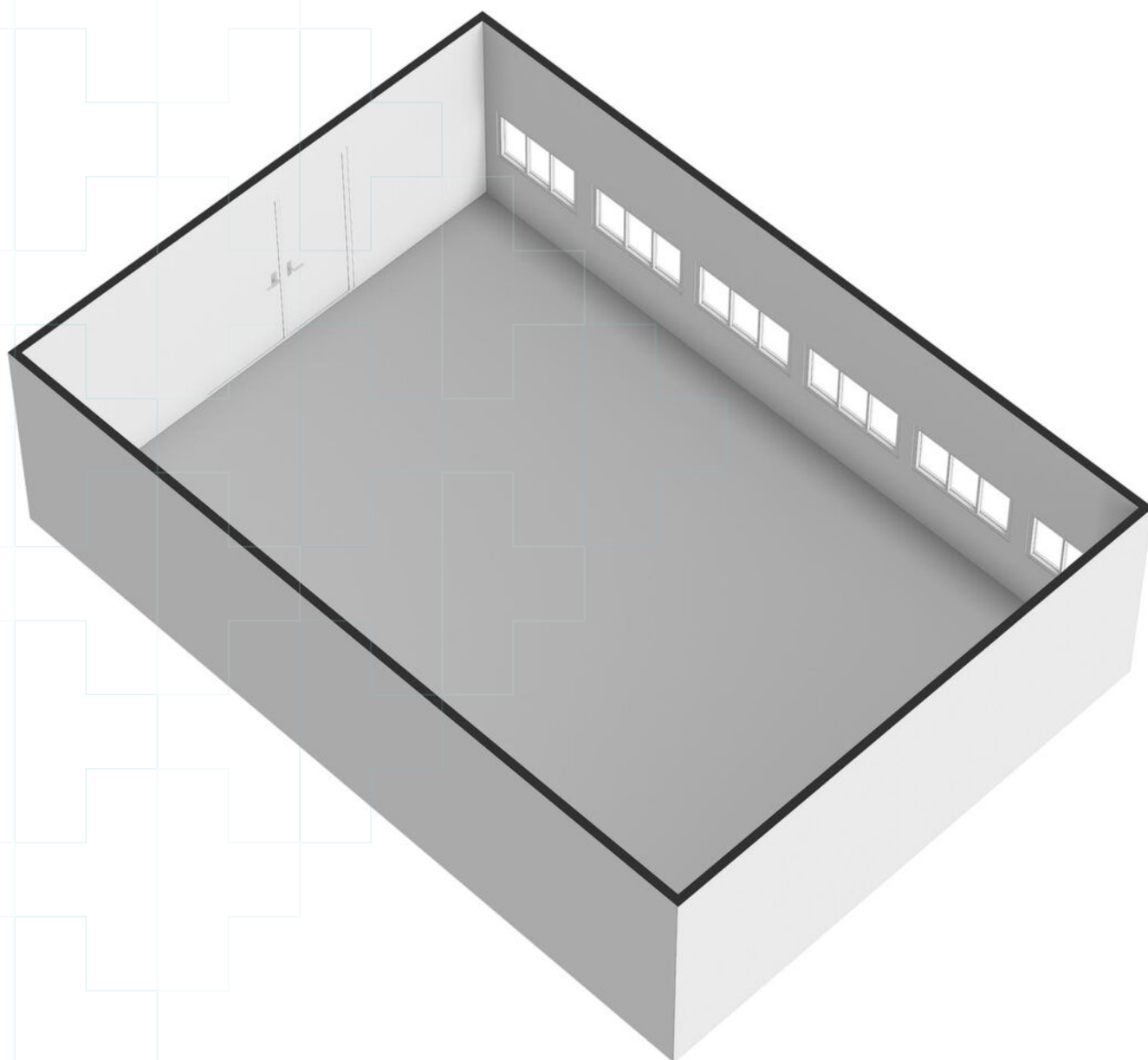



# Plattegrond

← 6.19 m →

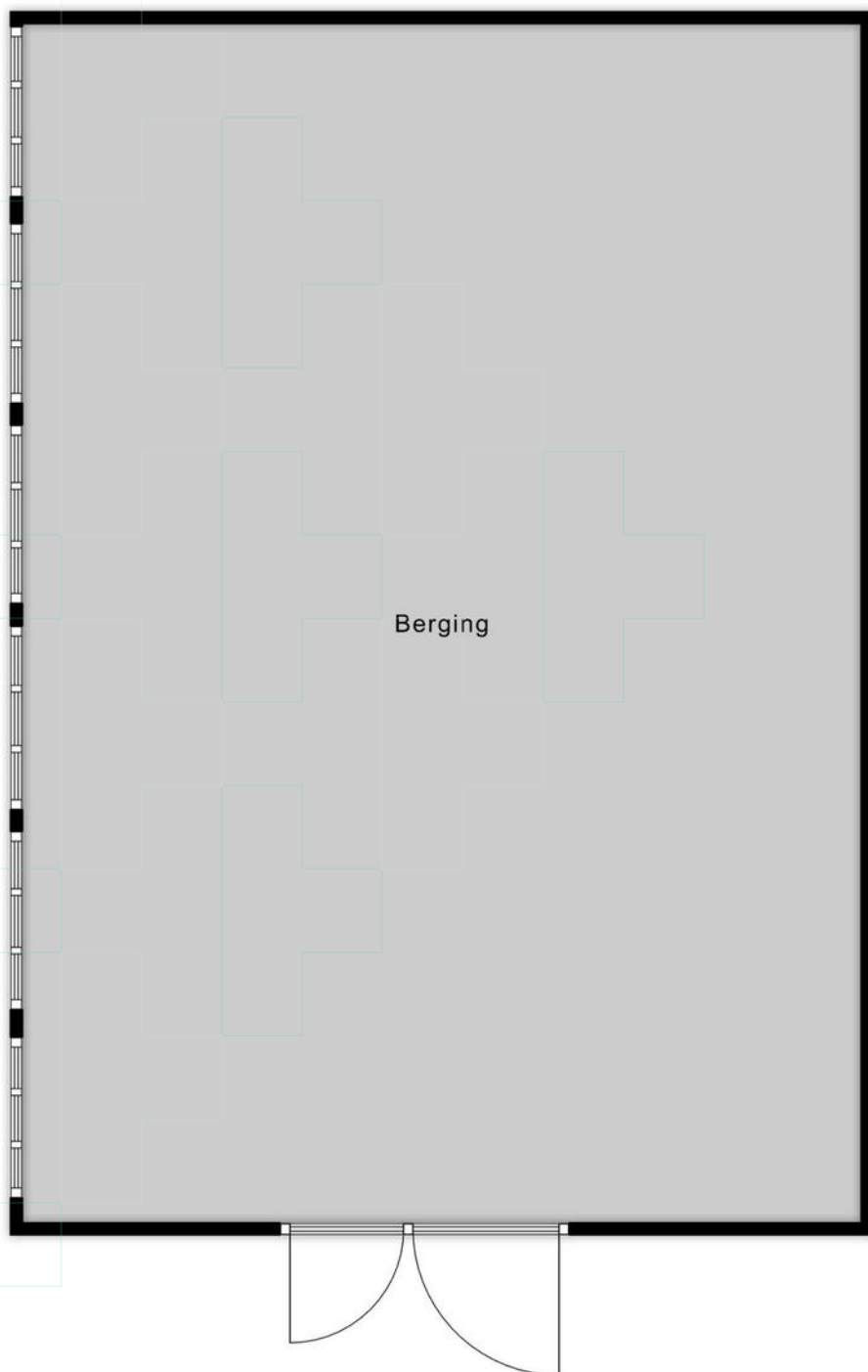

8.85 m

Berging 1



# Plattegrond

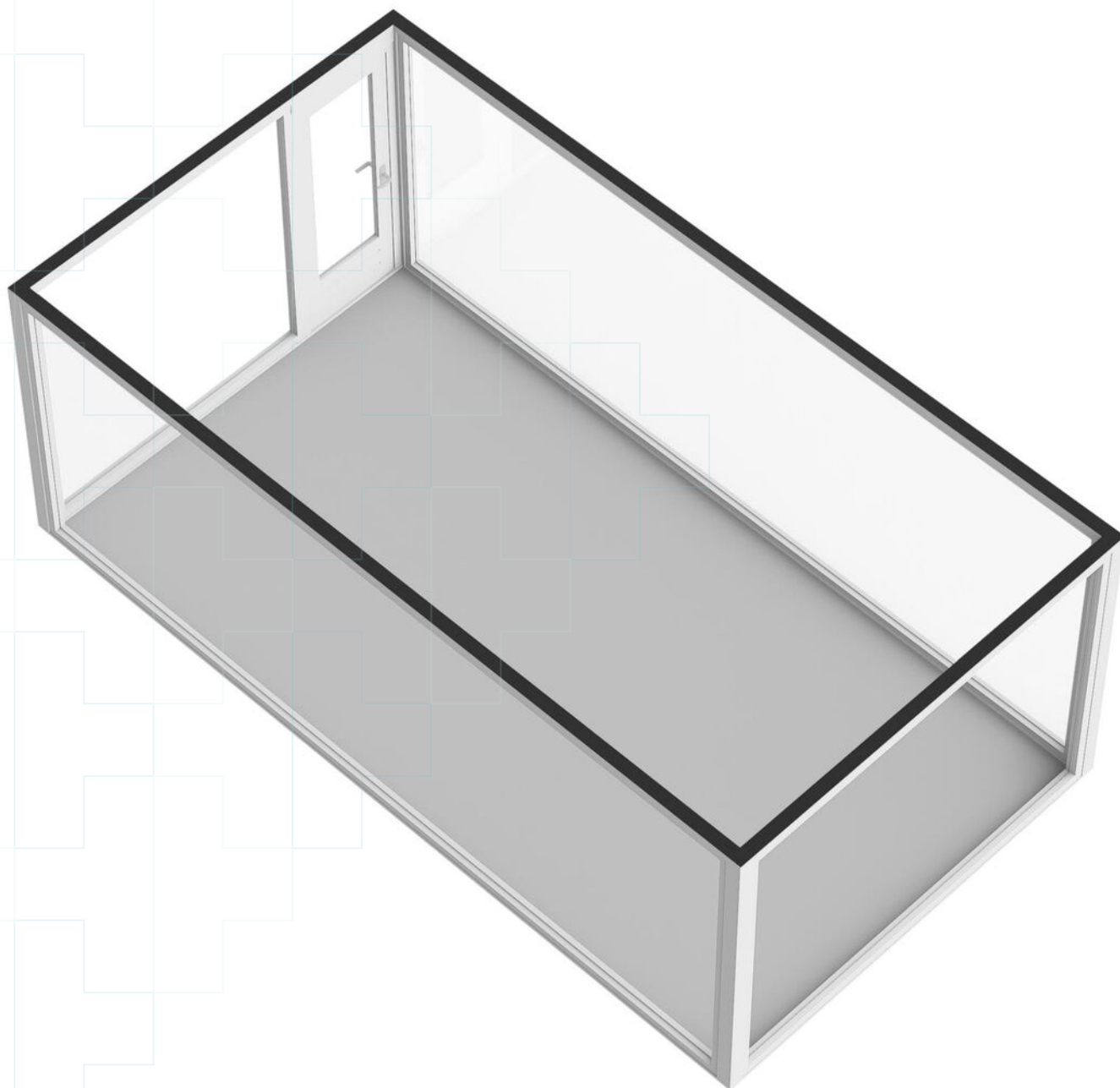



# Plattegrond

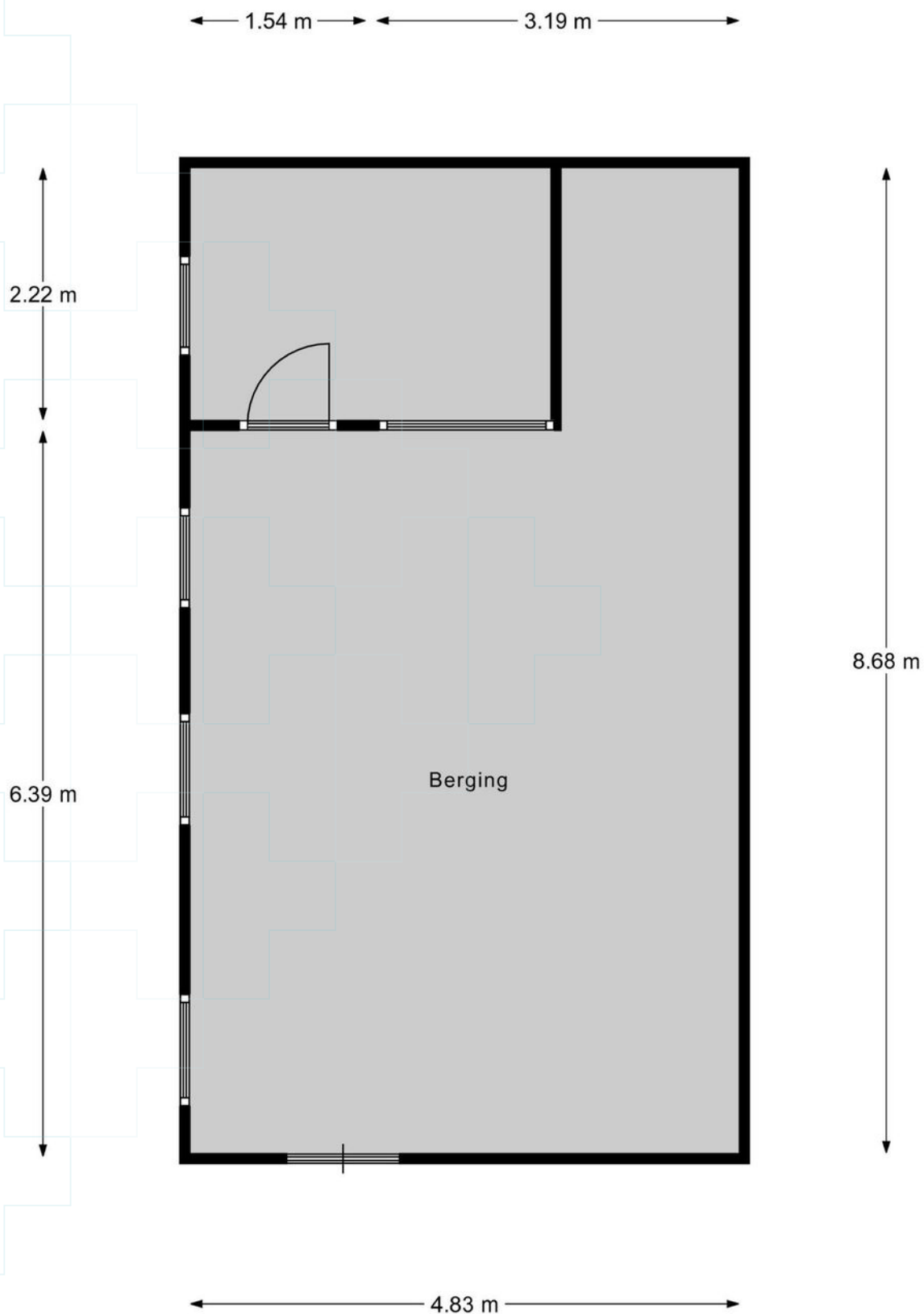

Berging 2



# Plattegrond

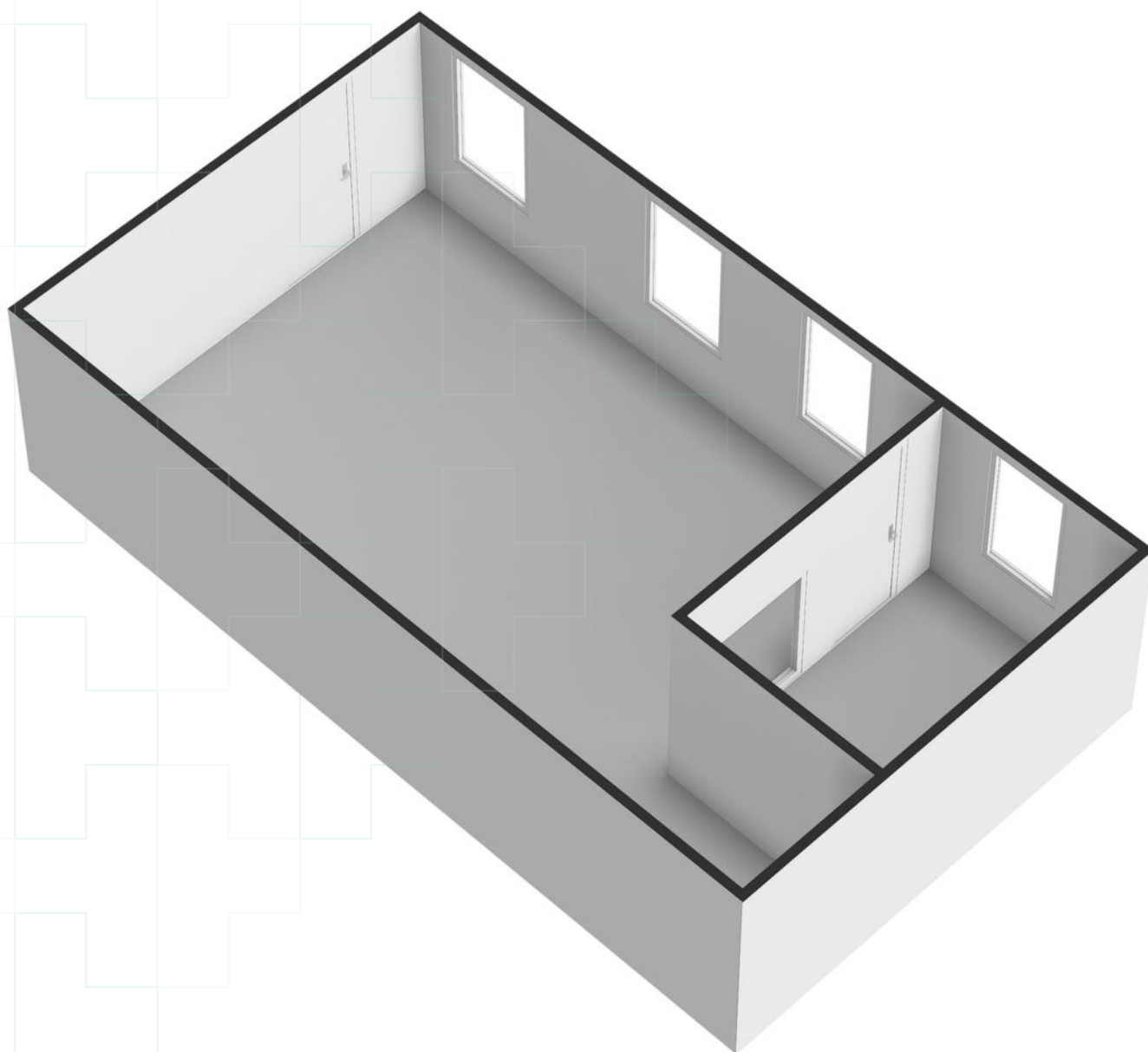



# Kadastrale kaart

Uittreksel Kadastrale Kaart

Uw referentie: ---

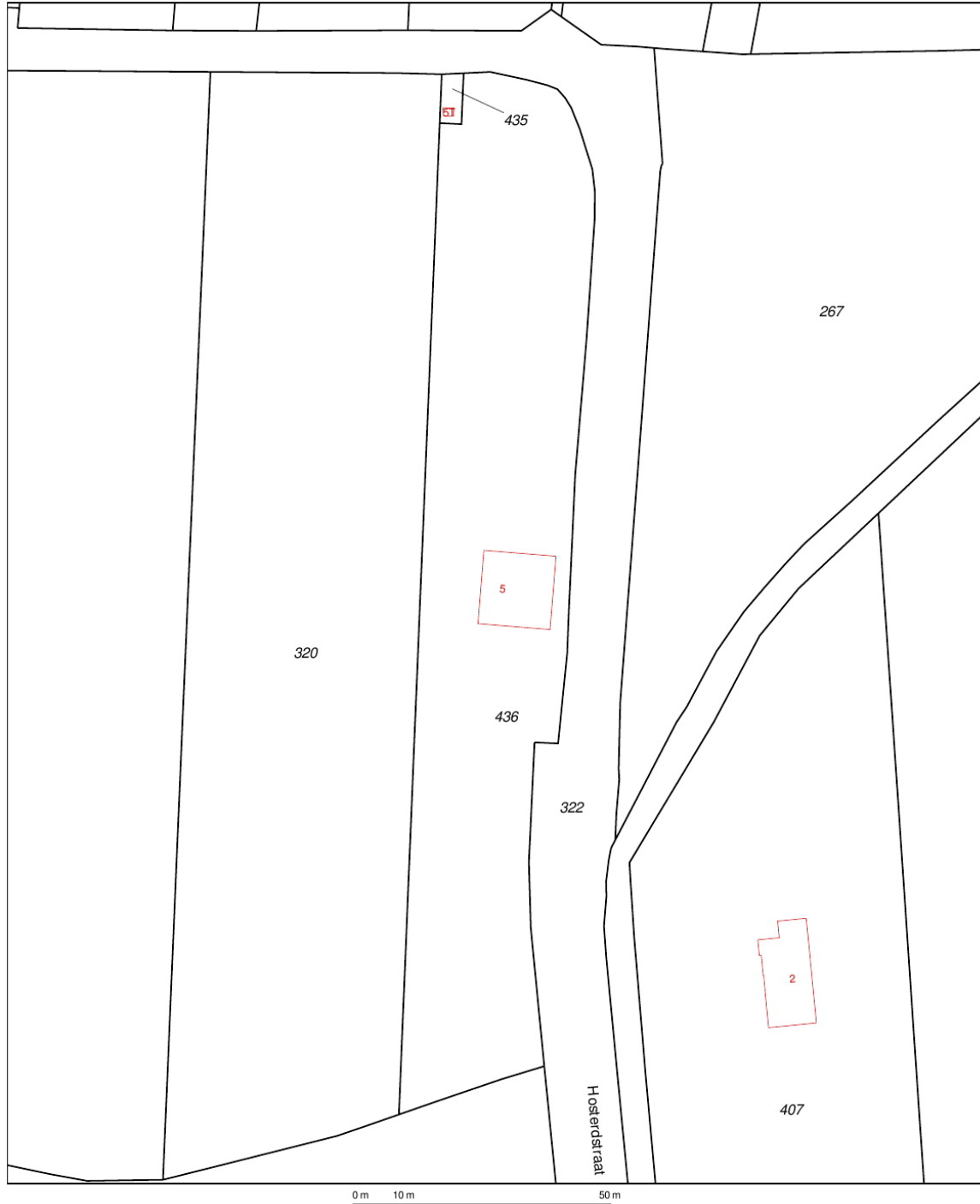

12345	Deze kaart is noordgericht	Schaal 1:1000
25	Perceelnummer	Kadastrale gemeente
—	Huisnummer	Beuningen
—	Vastgestelde kadastrale grens	Sectie
—	Voorlopige kadastrale grens	F
—	Administratieve kadastrale grens	Perceel
—	Bebouwing	436
—	Overige topografie	
Voor een eensluidend uittreksel, Apeldoorn, 26 oktober 2018		Aan dit uittreksel kunnen geen betrouwbare maten worden ontleend.
De bewaarder van het kadaster en de openbare registers		De Dienst voor het kadaster en de openbare registers behoudt zich de intellectuele eigendomsrechten voor, waaronder het auteursrecht en het databankenrecht.



# Lijst van zaken

Blijft achter    Gaat mee    Ter overname

	Blijft achter	Gaat mee	Ter overname
<b>Woning - Interieur</b>			
Houtkachel			●
Radiatorafwerking	●		
Verlichting, te weten			
- opbouwspots/armaturen/lampen/dimmers	●		
- losse (hang)lampen		●	
(Losse)kasten, legplanken, te weten			
- Eiken kast		●	
- Kaaskast		●	
Raamdecoratie/zonwering binnen, te weten			
- gordijnrails	●		
- gordijnen	●		
- overgordijnen	●		
- vitrages	●		
- jaloezieën	●		
Vloerdecoratie, te weten			
- vloerbedekking	●		
- laminaat	●		
- plavuizen	●		
Overig, te weten			
- Radiatoren	●		
- Planken en schappen berging	●		
- Waslijn zolder	●		
<b>Woning - Keuken</b>			
Keukenblok (met bovenkasten)	●		
Keuken (inbouw)apparatuur, te weten			
- kookplaat	●		
- afzuigkap	●		
- magnetron		●	
- oven	●		
- koelkast	●		
- vriezer		●	
- vaatwasser	●		
- koffiezetapparaat		●	

# Lijst van zaken

Blijft achter    Gaat mee    Ter overname

## Woning - Sanitair/sauna

Wastafel, kranen, spiegel kamer beneden



Toilet met de volgende toebehoren

- toilet



- toiletrolhouder



- toiletborstel(houder)



- fontein



- Spiegel



Badkamer met de volgende toebehoren

- douche (cabine/scherm)



- wastafel



- planchet



- toiletkast



- toilet



- toiletrolhouder



- toiletborstel(houder)



## Woning - Exterieur/installaties/veiligheid/energiebesparing

Brievenbus



Kluis



(Voordeur)bel



(Klok)thermostaat



Telefoonaansluiting/internetaansluiting



Waterslot wasautomaat



Warmwatervoorziening, te weten

- CV-installatie



## Tuin - Inrichting

Tuinaanleg/bestrating



Beplanting



## Tuin - Verlichting/installaties

Buitenverlichting



## Tuin - Bebouwing

(Broei)kas





# Lijst van zaken

Blijft achter

Gaat mee

Ter overname

## Tuin - Overig

Overige tuin, te weten

- (sier)hek



# Vragenlijst

## Vraag

## Antwoord

### Bijzonderheden 1 A.

Zijn er nadat u het perceel in eigendom hebt gekregen nog andere, eventuele aanvullende notariële of onderhandse akten opgesteld met betrekking tot het perceel?

Ja

Zo ja, welke?

Verkoop stukje grond aan destijds PGEM t.b.v. trafohuisje.

### Bijzonderheden 1 B.

Zijn er mondelinge of schriftelijke afspraken gemaakt over aangrenzende percelen?  
(Denk hierbij aan regelingen voor het gebruik van een poort, schuur, garage, tuin, overeenkomsten met meerdere burens, toezeggingen, erfafscheidingen.)

Nee

Zo ja, welke zijn dat?

### Bijzonderheden 1 C.

Wijken de huidige terreinafscheidingen af van de kadastrale eigendomsgrenzen?  
(Denk hierbij ook aan strookjes grond van de gemeente die u in gebruik heeft, of grond van u die gebruikt wordt door de burens.)

Nee

Zo ja, waaruit bestaat die afwijking?

### Bijzonderheden 1 D.

Is een gedeelte van de woning, schuur, garage of schutting gebouwd op grond van de burens of andersom?

Nee

Zo ja, graag nader toelichten:

### Bijzonderheden 1 E.

Heeft u grond van derden in gebruik?

Nee

Zo ja, welke grond?

### Bijzonderheden 1 F.

Rusten er 'bijzondere lasten en beperkingen' op de woning en/of het perceel?  
(Bijzondere lasten en beperkingen kunnen privaatrechtelijke beperkingen zijn zoals (lijdende) erfdienstbaarheden (bijvoorbeeld een recht van overpad), kwalitatieve verplichtingen, kettingbedingen, vruchtgebruik, voorkeursrecht (bijvoorbeeld een eerste recht van koop), opstalrecht, erfpacht, huurkoop. Het kan ook gaan om publiekrechtelijke beperkingen zoals een aanschrijving van de gemeente in het kader van een illegale verbouwing)

Nee

Zo ja, welke?

-

### Bijzonderheden 1 G.

Is de Wet voorkeursrecht gemeenten van toepassing?

Nee

### Bijzonderheden 1 H.

Is er een anti-speculatiebeding en/of zelfbewoningsplicht van toepassing op de woning?

Nee



# Vragenlijst

## Vraag

## Antwoord

Zo ja, hoe lang nog?

### Bijzonderheden 1 I.

Is er sprake van een beschermd stads- of dorpsgezicht of loopt er een procedure tot aanwijzing daartoe?

Nee

Is er sprake van een gemeentelijk-, provinciaal-of rijksmonument of loopt er een procedure tot aanwijzing daartoe?

Nee

Is er volgens het bestemmingsplan sprake van een beeldbepalend of karakteristiek object?

Nee

### Bijzonderheden 1 J.

Is er sprake (geweest) van ruilverkaveling?

Nee

Zo ja, moet u hiervoor ruilverkavelingsrente betalen?

Nee

Zo ja, hoeveel en voor hoe lang? Bedrag:

Duur:

### Bijzonderheden 1 K.

Is er sprake van onteigening?

Nee

### Bijzonderheden 1 L.

Is de woning of de grond geheel of gedeeltelijk verhuurd of bij anderen in gebruik?

Nee

Zo ja: Is er een huurcontract/ gebruiksovereenkomst?

Nee

Indien er geen contract of overeenkomst is, beschrijf hieronder wat (mondeling) met de huurder/ gebruiker is afgesproken:

Welk gedeelte is verhuurd/ in gebruik gegeven?

Welke delen vallen onder gezamenlijk gebruik?

Welke zaken zijn van de huurder en mag hij verwijderen bij ontruiming? (Bijvoorbeeld geiser, keuken, lampen.)

Heeft de huurder een waarborgsom gestort?

Nee

Zo ja, hoeveel?

Heeft u nog andere afspraken met de huurders gemaakt?

Nee

Zo ja, welke?

### Bijzonderheden 1 M.

Is er over de woning een geschil/procedures gaande, al dan niet bij de rechter, huurcommissie of een andere instantie?(bijvoorbeeld onteigening/kwesties met burens, zoals erfdiensbaarheden, recht van overpad, erfafscheidingen e.d.)

Nee

Zo ja, welke is/zijn dat?

### Bijzonderheden 1 N.

Is er bezwaar gemaakt tegen de waardebeschikking WOZ?

Nee

# Vragenlijst

## Vraag

## Antwoord

Zo ja, toelichting:

### Bijzonderheden 1 O.

Zijn er door de overheid of nutsbedrijven verbeteringen of herstellingen voorgeschreven of aangekondigd die nog niet naar behoren zijn uitgevoerd?

Nee

Zo ja, welke?

### Bijzonderheden 1 P.

Zijn er in het verleden subsidies of premies verstrekt die bij verkoop van de woning voor een deel kunnen worden teruggevorderd?

Nee

Zo ja, welke?

### Bijzonderheden 1 Q.

Is de woning onbewoonbaar verklaard of in het verleden ooit onbewoonbaar verklaard geweest?

Nee

Zo ja, waarom?

### Bijzonderheden 1 R.

Is er bij verkoop sprake van een omzetbelastingheffing? (Bijvoorbeeld omdat het een voormalig bedrijfsonroerendgoed is, of een woning met praktijkgedeelte, of omdat u pas ingrijpend verbouwd hebt.)

Nee

Zo ja, waarom?

### Bijzonderheden 1 S.

Hoe gebruikt u de woning nu? (Bijvoorbeeld woning, praktijk, winkel, opslag)

woning.

Is dat gebruik volgens de gemeente toegestaan?

Ja

Zo nee, heeft de gemeente dit strijdige gebruik wel eens bij u aangekaart?

Nee

Hoe heeft de gemeente dit strijdige gebruik bij u aangekaart?

### Gevels 2 A.

Is er sprake (geweest) van vochtdoorslag of aanhoudend vochtige plekken op de gevels?

Nee

Zo ja, waar?

### Gevels 2 B.

Zijn er (gerepareerde) scheuren/beschadigingen in/aan de gevels aanwezig?

Ja

Zo ja, waar?

Voorgevel onder raam, achtergevel pleisterwerk, zijgevel straat kant bij de hoek.

### Gevels 2 C.

Zijn de gevels tijdens de bouw geïsoleerd?

Nee



# Vragenlijst

Vraag	Antwoord
Zo nee, zijn de gevels daarna (deels) geïsoleerd?	Nee
Zo ja, wanneer heeft de isolatie van de gevels plaatsgevonden en met welk isolatiemateriaal?	
Heeft u een certificaat of bewijs van het na-isoleren?	Nee
Is er sprake van volledige isolatie?	Nee
Zo nee, welke delen van de gevels zijn er niet geïsoleerd?	
<b>Gevels 2 D.</b>	
Zijn de gevels ooit gereinigd?	Nee
Zo ja, volgens welke methode en wanneer?	
<b>Dak(en) 3 A.</b>	
Hoe oud zijn de daken ongeveer? Platte daken:	-
Overige daken:	Dakpannen zijn circa 35 jaar oud.
<b>Dak(en) 3 B.</b>	
Heeft u last van daklekkages (gehad)?	Nee
Zo ja, waar?	
<b>Dak(en) 3 C.</b>	
Zijn er in het verleden gebreken geconstateerd aan de dakconstructie zoals scheve, doorbuigende, krakende, beschadigde en/of aangetaste dakdelen?	Nee
Zo ja, waar?	
<b>Dak(en) 3 D.</b>	
Heeft u het dak al eens (gedeeltelijk) laten vernieuwen c.q. laten repareren?	Ja
Zo ja, welk (gedeelte van het) dak en waarom?	zie 3a.
<b>Dak(en) 3 E.</b>	
Is het dak tijdens de bouw geïsoleerd? Platte daken:	Nee
Overige daken:	Nee
Zo nee, is het dak daarna geïsoleerd? Platte daken:	Nee
Overige daken:	Nee
Zo ja, wanneer heeft de isolatie plaatsgevonden en met welk isolatiemateriaal?	de plafonds boven de slaapkamers zijn wel geïsoleerd.
Heeft u een certificaat of bewijs van het na-isoleren?	
Is er sprake van volledige isolatie? Platte daken:	
Overige daken:	
Zo nee, welke delen zijn er niet geïsoleerd?	

# Vragenlijst

## Vraag

## Antwoord

### Dak(en) 3 F.

Zijn de regenwaterafvoeren lek of verstopt?

Nee

Zo ja, toelichting:

### Dak(en) 3 G.

Zijn de dakgoten lek of verstopt?

Nee

Zo ja, toelichting:

### Kozijnen, ramen en deuren 4 A.

Van welk materiaal zijn de buitenkozijnen gemaakt?  
(bijvoorbeeld hout, kunststof of aluminium of een andersoortig materiaal)

Hout.

### Kozijnen, ramen en deuren 4 B.

Wanneer zijn de buitenkozijnen, ramen en deuren voor het laatst geschilderd?

2019

Is dit gebeurd door een erkend schildersbedrijf?

Nee

Zo ja, door wie?

### Kozijnen, ramen en deuren 4 C.

Functioneren alle scharnieren en sloten?

Ja

Zo nee, toelichting:

### Kozijnen, ramen en deuren 4 D.

Zijn voor alle afsluitbare deuren, ramen etc. sleutels aanwezig?

Ja

Zo nee, voor welke deuren, ramen etc. niet?

### Kozijnen, ramen en deuren 4 E.

Is er sprake van isolerende beglazing?

Ja

Zo ja, welk type glas?  
(bijvoorbeeld HR, HR+, HR++ of HR+++; zie de glassponning waarin doorgaans staat vermeld welke type glas er is geplaatst)

Dubbel glas, dit is circa 30 jaar oud.

Is er sprake van isolerende beglazing in de gehele woning?

Nee

Zo nee, welke ramen zijn niet geïsoleerd?

Boven.  
Beneden de hal en de kleine ruiten in garage, berging en deel.

### Kozijnen, ramen en deuren 4 F.

Is er bij de isolerende beglazing sprake van condensvorming tussen het glas?  
(Denk aan lekkende ruiten.)

Nee

Zo ja, waar?



# Vragenlijst

## Vraag

## Antwoord

### Vloeren, plafonds en wanden 5 A.

Is er sprake (geweest) van vochtdoorslag of optrekkend vocht op de vloeren, plafonds en/of wanden?

Nee

Zo ja, waar?

### Vloeren, plafonds en wanden 5 B.

Is er sprake (geweest) van schimmelvorming op de vloeren, plafonds en/of wanden?

Nee

Zo ja, waar?

### Vloeren, plafonds en wanden 5 C.

Zijn er (gerepareerde) of (verborgen) scheuren en/of beschadigingen in/aan vloeren, plafonds en/of wanden aanwezig?

Nee

Zo ja, waar?

### Vloeren, plafonds en wanden 5 D.

Hebben zich in het verleden problemen voorgedaan met de afwerkingen? (Bijvoorbeeld loszittend tegelwerk, loslatend behang of spuitwerk, holklinkend of loszittend stucwerk, etc.)

Nee

Zo ja, waar?

### Vloeren, plafonds en wanden 5 E.

Is er sprake (geweest) van gebreken aan de vloerconstructie, zoals scheve, doorbuigende, krakende, beschadigde en/of aangetaste vloerdelen?

Nee

Zo ja, waar?

### Vloeren, plafonds en wanden 5 F.

Is er sprake van vloerisolatie?

Nee

Zo ja, wanneer heeft de isolatie van de vloer plaatsgevonden en met welk isolatiemateriaal?

Heeft u een certificaat of bewijs van het na-isoleren?

Nee

Is er sprake van volledige isolatie?

Nee

Zo nee, welke delen zijn er niet geïsoleerd?

### Fundering, kruipruimte en kelder 6 A.

Is er sprake (geweest) van gebreken aan de fundering?

Niet bekend

Zo ja, waar?

### Fundering, kruipruimte en kelder 6 B.

Is de kruipruimte toegankelijk?

Nee

# Vragenlijst

## Vraag

## Antwoord

Is de kruipruimte droog?

Zo nee of meestal, toelichting:

### Fundering, kruipruimte en kelder 6 C.

Is er sprake van vochtdoorslag door de kelderwand?

Nee

Zo ja of soms, toelichting:

### Fundering, kruipruimte en kelder 6 D.

Is de grondwaterstand in de afgelopen jaren waarneembaar gewijzigd of is er sprake van wateroverlast geweest?

Nee

Zo ja, heeft dit tot problemen geleid in de vorm van water in de kruipruimte c.q. kelder?

Zo nee, tot wat voor andere problemen heeft dit geleid?

### Installaties 7 A.

Wat voor warmte-installatie(s) is/zijn er aanwezig in de woning? (bijvoorbeeld cv-installatie, WTW-systeem, WKO-systeem, (hybride) warmtepomp, airconditioning, zonneboiler, elektrische boiler, pelletkachel dan wel een andere installatie)

C.v.-ketel.

Is/zijn de installatie(s) eigendom?

Ja

Zo nee, toelichting: (bijvoorbeeld de installatie(s) is/ zijn gehuurd of geleased. Tevens huur-/ leaseprijs vermelden)

Merk van de installatie(s):

Nefit Trendline HRC30/CW5

Type(nummer) van de installatie(s):

zie hierboven.

Installatiedatum van de installatie(s):

29-3-2019

Op welke datum is/zijn deze installatie(s) voor het laatst onderhouden?

1-7-2024

Is het onderhoud uitgevoerd door een erkend bedrijf?

Ja

Zo ja, door wie?

Koopmans in Ewijk.

### Installaties 7 B.

Zijn er de afgelopen tijd zaken opgevallen ten aanzien van de installatie(s)? (bijvoorbeeld de cv-installatie moet meer dan 1 keer per jaar bijgevuld worden of de installatie functioneert niet goed)

Nee

Zo ja, wat is u opgevallen?

### Installaties 7 C.

Zijn er radiatoren die niet warm worden?

Nee

Zo ja, welke?

### Installaties 7 D.

Zijn er radiatoren of (water)leidingen die lekken?

Nee



# Vragenlijst

## Vraag

## Antwoord

Zo ja, waar en welke?

### Installaties 7 E.

Zijn er radiatoren of (water)leidingen die ooit zijn bevroren?

Nee

Zo ja, waar?

### Installaties 7 F.

Heeft u vloerverwarming in de woning?

Nee

Zo ja, betreft dit elektrische vloerverwarming, vloerverwarming met warm water of anders? Elektrisch:

warm water:

overig, namelijk

Waar bevindt zich de elektrische vloerverwarming?

Waar bevindt zich de vloerverwarming met warm water?

Waar bevindt zich de overige vloerverwarming?

### Installaties 7 G.

Zijn er vertrekken die niet (goed) warm worden?

Nee

Zo ja, welke?

### Installaties 7 H.

Heeft de woning zonnepanelen die uw eigendom zijn?

Nee

Heeft de woning zonnepanelen die worden gehuurd of geleased?

Nee

Kan het huurcontract/ leasecontract worden overgenomen door koper? Zo ja, dan overnamecontract opvragen.

Hoeveel zonnepanelen zijn er aanwezig? Aantal:

Zo ja, blijven de zonnepanelen achter?

Wat is de capaciteit van één zonnepaneel?

(De capaciteit van zonnepanelen wordt uitgedrukt in Wattpiek (Wp). Bijvoorbeeld één zonnepaneel levert 390 Wp.

Functioneren alle zonnepanelen?

Wat is het merk/ type van de zonnepanelen?

Maakt u gebruik van een app om de opbrengst van de zonnepanelen te bekijken?

Zo ja, welke?

In welk jaar zijn de zonnepanelen geplaatst en door wie? Jaar:

Installateur:

Is de btw over het aankoopbedrag teruggevraagd van de belastingdienst?

Hoeveel stroom heeft u het afgelopen jaar opgewekt? Jaar:

Aantal kWh:

Hoe lang zit er nog fabrieksgarantie op de zonnepanelen?

# Vragenlijst

## Vraag

## Antwoord

Zijn de zonnepanelen aangeschaft met subsidie?

Zo ja, moet de subsidie worden terugbetaald?

Zo ja, welk bedrag moet worden terugbetaald?

### Installaties 7 I.

In welk jaar zijn voor het laatst de aanwezige schoorsteenkanalen/  
rookgasafvoeren geveegd/gereinigd?

januari 2024.

### Installaties 7 J.

Wanneer heeft u de aanwezige schoorsteenkanalen voor het laatst gebruikt?

11-12-2024.

Is de trek van aanwezige schoorsteenkanalen goed?

Ja

### Installaties 7 K.

Zijn er onderdelen van de elektrische installatie vernieuwd? (onder de elektrische  
installatie wordt verstaan alle elektra leidingen/ schakelaars stopcontacten,  
meterkast e.d.)

Nee

Zo ja, wanneer en welke onderdelen?

Zijn er gebreken aan de elektrische installatie?

Nee

Zo ja, welke?

### Installaties 7 L.

Is er een laadpaal aanwezig voor een elektrische auto?

Nee

Zo ja, waar bevindt deze zich?

Blijft deze achter?

### Installaties 7 M.

Is er mechanische ventilatie of een soortgelijk systeem aanwezig?

Ja

Zo ja, functioneert dit systeem naar behoren?

Ja

Zo nee, toelichting:

Wanneer is dit systeem voor het laatst onderhouden?

niet.

Hoe oud is dit systeem ongeveer?

circa 20 jaar oud.

### Installaties 7 N.

Is er een domoticsysteem of een soortgelijk systeem aanwezig? (Een  
domoticsysteem bedient de verwarming, verlichting, verwarming, audio,  
ventilatie e.d. automatisch)

Nee

Zo ja, functioneert dit systeem naar behoren?

Zo nee, toelichting:

Hoe oud is dit systeem ongeveer?

### Installaties 7 O.



# Vragenlijst

Vraag	Antwoord
Zijn er rookmelders op iedere verdieping aanwezig? Zo ja, hoe oud zijn de rookmelders ongeveer?	Nee
<b>Sanitair, riolering en keuken 8 A.</b>	
Zijn er beschadigingen aan wastafels, douche, bad, toiletten, gootstenen en kranen? Zo ja, welke?	Nee
<b>Sanitair, riolering en keuken 8 B.</b>	
Hoe oud is de badkamer ongeveer?	2002
<b>Sanitair, riolering en keuken 8 C.</b>	
Lopen de afvoeren van wastafels, douche, bad, toiletten, gootstenen en kranen goed door? Zo nee, welke niet?	Ja
<b>Sanitair, riolering en keuken 8 D.</b>	
Is de woning aangesloten op het gemeentelijke riool?	Ja
<b>Sanitair, riolering en keuken 8 E.</b>	
Zijn er gebreken (geweest) aan de riolering, zoals breuken, stankoverlast, lekkages, etc.? Zo ja, welke?	Nee
<b>Sanitair, riolering en keuken 8 F.</b>	
Is er een andere voorziening, zoals een septictank, beerput of dergelijk aanwezig? Zo ja, wat is er aanwezig en hoe dient dit te worden onderhouden?	Nee
<b>Sanitair, riolering en keuken 8 G.</b>	
Van welk jaar dateert de keukenopstelling ongeveer?	2006
<b>Sanitair, riolering en keuken 8 H.</b>	
Van welk jaar dateert de inbouwapparatuur ongeveer? Functioneert alle inbouwapparatuur? Zo nee, welk inbouwapparaat functioneert niet?	2006, kookplaat is van 2021. Ja
<b>Sanitair, riolering en keuken 8 I.</b>	
Heeft u een kokend water kraan? (bijvoorbeeld een Quooker kraan of een soortgelijke kraan) Zo ja, functioneert deze kraan naar behoren en hoe oud is deze kraan ongeveer?	Nee

# Vragenlijst

Vraag	Antwoord
<b>Diversen 9 A.</b>	
Wat is het bouwjaar van de woning?	1775.
<b>Diversen 9 B.</b>	
Zijn er asbesthoudende materialen in/op de woning/ bijgebouw(en) aanwezig? (bijvoorbeeld asbest zeil, een asbestplaat die onder en/of achter de CV ketel is geplaatst, asbesthoudend isolatiemateriaal om de verwarmingsbuis, asbesthoudend koord bij oude cv-ketels/gaskachels, asbestgolfplaten e.d.)	Ja
Zo ja, welke en waar?	Kachelpijp Dak van de woning Dak van 1 schuur
<b>Diversen 9 C.</b>	
Blijft er in de woning zeil achter, al dan niet vastgelijmd, dat is aangeschaft tussen 1955 en 1982?	Nee
<b>Diversen 9 D.</b>	
Is er sprake van loden leidingen in de woning?	Nee
Zo ja, waar?	
<b>Diversen 9 E.</b>	
Is er een Japanse duizendknoop aanwezig in de tuin? (Een Japanse duizendknoop is een exotische plant, welke moeilijk te verwijderen is. De sterke wortelstokken en stengels van de Japanse duizendknoop zijn in staat om schade te veroorzaken aan gebouwen, leidingen en wegen)	Niet bekend
<b>Diversen 9 F.</b>	
Is er in puin/asbest afval in de grond/tuin aanwezig?	Nee
<b>Diversen 9 G.</b>	
Heeft u elders lekkages gehad? (dus los van het dak/ sanitair/ riolering)	Nee
<b>Diversen 9 H.</b>	
Is de grond verontreinigd?	Nee
Zo ja, is er een onderzoeksrapport?	
Zo ja, heeft de gemeente/provincie een onderzoeks- of saneringsbevel opgelegd?	
<b>Diversen 9 I.</b>	
Is er een olietank aanwezig of aanwezig geweest?	Ja
Zo ja, is deze gesaneerd/verwijderd?	Ja



# Vragenlijst

Vraag	Antwoord
Als deze is gesaneerd, waar is de olietank op het perceel gesitueerd?	Naast de schuur links met kippenren.
Is er een Kiwa-certificaat aanwezig?	Ja
<b>Diversen 9 J.</b>	
Is er sprake van overlast door ongedierte in of (rond)om de woning? (Denk aan muizen, ratten, kakkerlakken, etc.)	Nee
Zo ja, waar?	
<b>Diversen 9 K.</b>	
Is de woning aangetast door houtworm, boktor, ander ongedierte of zwam?	Nee
Zo ja, waar?	
Zo ja, is deze aantasting al eens behandeld?	N.v.t
Zo ja, wanneer?	
Zo ja, door welk bedrijf?	
<b>Diversen 9 L.</b>	
Is er sprake van chlorideschade (betonrot)? (Betonrot komt vooral voor in kruipruimtes van woningen gebouwd tussen 1965 en 1981 die voorzien zijn van betonnen vloerelementen van het merk Kwaaitaal of Manta. Ook andere beton-elementen - bijvoorbeeld balkons - kunnen aangetast zijn)	Niet bekend
Zo ja, waar?	
<b>Diversen 9 M.</b>	
Hebben er verbouwingen en/of aanbouwingen plaatsgevonden in en/of om de woning?	Ja
Zo ja, welke ver-/aangebouwingen?	Afbreken kippenhokken. Bouw schuur. 50 jaar geleden verbouwing/ renovatie.
Zo ja, in welk jaartal?	
Zo ja, door welk bedrijf zijn deze uitgevoerd?	
<b>Diversen 9 N.</b>	
Zijn er verbouwingen of uitbreidingen uitgevoerd zonder omgevingsvergunning (voorheen bouwvergunning)?	Nee
Zo ja, welke?	
<b>Diversen 9 O.</b>	
Is er sprake van glasvezel internet?	Nee
<b>Diversen 9 P.</b>	
Bent u in het bezit van een definitief energieprestatiecertificaat/energielabel?	Ja

# Vragenlijst

Vraag	Antwoord
Zo ja, welke label?	E.
<b>Vaste lasten 10 A.</b>	
Hoeveel betaalde u voor de laatste aanslag onroerendezaakbelasting?	727,00
Belastingjaar?	2024
<b>Vaste lasten 10 B.</b>	
Wat is de WOZ-waarde?	620000,00
Peiljaar?	2024
<b>Vaste lasten 10 C.</b>	
Hoeveel betaalde u voor de laatste aanslag waterschapslasten?	531,00
Belastingjaar?	2024
<b>Vaste lasten 10 D.</b>	
Hoeveel betaalde u voor de laatste aanslag gemeentelijke belastingen? (zoals rioolheffing en afvalstoffenheffing e.d.)	409,00
Belastingjaar?	2024
<b>Vaste lasten 10 E.</b>	
Welke voorschotbedragen betaalt u maandelijks aan de nutsbedrijven? Gas:	
Elektra:	244,00
Water:	35,00
Stadsverwarming:	
Anders:	Elektra = Elektra en gas samen
Te weten:	
Wat is uw jaarverbruik voor gas/ elektriciteit en water? Gas (m <sup>3</sup> ):	1355
Elektriciteit hoog (kWh):	
Elektriciteit laag (kWh):	
Elektriciteit totaal (kWh):	3312
Water (m <sup>3</sup> ):	
Stadsverwarming (GJ):	
Anders:	
Met hoeveel bewoners bewoonde u de woning? Aantal:	2
<b>Vaste lasten 10 F.</b>	
Zijn er lease- en/of huurkoopcontracten? (Bijvoorbeeld keuken, kozijnen, cv-ketel, etc.)	Nee
Zo ja, welke?	



# Vragenlijst

## Vraag

## Antwoord

Zijn deze contracten overdraagbaar op de koper?  
Let op! Veel lease- en huurkoopcontracten zijn niet langer overdraagbaar op een koper. Neem hiervoor contact op met de betreffende leverancier.

Hoe lang lopen de contracten nog en wat is de eventuele afkoopsom?  
Afkoopsom:

Duur:

### Vaste lasten 10 G.

Als er sprake is van erfpacht of opstalrecht hoe hoog is dan de canon per jaar?

Heeft u alle canons betaald?

Is de canon afgekocht?

Zo ja, tot wanneer?

### Vaste lasten 10 H.

Heeft u alle gemeentelijke belastingen die u verschuldigd bent al betaald? Ja

Zijn er variabele bedragen voor gemeenschappelijke poorten, inritten of terreinen?

Zo ja, hoe hoog en waarvoor?

### Vaste lasten 10 I.

Heeft u, om in de straat te parkeren, een parkeervergunning nodig? Nee

Hoeveel parkeervergunningen kunnen er maximaal worden aangevraagd?

Wat zijn de kosten voor deze parkeervergunning(en) per jaar?

### Garanties 11 A.

Zijn er lopende onderhoudscontracten en/of garantieregelingen overdraagbaar aan de koper? Nee  
(Zoals dakbedekking, cv-installatie, dubbele beglazing, etc.)

Zo ja, welke?

### Nadere informatie 12 A.

Overige zaken(Overige zaken die de koper naar uw mening moet weten) -

# Wonen

## Beuningen

### Beuningen

Aan de uiterwaarden van de Waal, tussen landerijen en comfortabel dicht bij Nijmegen, ligt het gezellige, levendige en waterrijke dorp Beuningen. Het dorp heeft een grote aantrekkingskracht op jong en oud vanwege haar veelzijdige karakter en de mooie omgeving met veel water, groen en historie. Combineer ligging en natuur met cultuur en recreatie en je hebt een fijne plek om thuis te komen.

Beuningen is het grootste kerndorp binnen de gemeente Beuningen, dat bestaat uit de kerndorpen Ewijk, Beuningen, Weurt en Winssen. In de gemeente, die nog steeds groeit, wonen bijna 26.000 inwoners, waarvan circa 17.500 in Beuningen zelf. De gemeente strekt zich via de Van Heemstraweg uit langs de zuidelijke uiterwaarden van de Waal, ten westen van de stad Nijmegen.

Beuningen is veelzijdig: Het voorzieningenniveau is goed en divers en er is genoeg te beleven op gebied van sport en ontspanning.

De natuur in en rondom Beuningen nodigt uit voor mooie fiets- en wandeltochten. Fiets over slingerende dijken of struin door de uiterwaarden. Kronkelende dijken, verlaten eilandjes en schilderachtige buitenpolders. De natuur laat zich hier van haar beste kant zien.





# Over ons

## Hans Janssen Makelaars

Al meer dan 50 jaar zijn wij thuis in het Rijk van Nijmegen. Met kantoren in Wijchen, Beuningen en Nijmegen kennen we de regionale huizenmarkt als geen ander. Onze diepgaande lokale kennis, gecombineerd met het grootste netwerk van kopers en verkopers in de regio, maakt ons tot de ideale partner voor jouw woonwensen.

**Wat ons uniek maakt?** Onze persoonlijke aanpak en de kracht van de Hans Janssen Groep. De Hans Janssen Groep bestaat behalve uit ervaren NVM-makelaars en enthousiaste nieuwbouwspecialisten, ook uit LIV Hypotheken & Verzekeringen en de LIV Wooncoach. Samen hebben we het grootste netwerk kopers en verkopers in de hele regio Nijmegen. Dat betekent een grotere kans op het huis dat je zoekt en een grotere kans op een geslaagde verkoop.



Verkoop



Aankoop



Nieuwbouw



Huur



Hypotheken & Verzekeringen



Bedrijfsontroerend vastgoed

**Duidelijkheid en transparantie vinden wij erg belangrijk, dus geen verrassingen achteraf!**



# Handig om te weten

## Wanneer ben je in onderhandeling?

Je bent in onderhandeling als de verkoper een tegenvoorstel doet op jouw bod. Als de makelaar je vertelt dat jouw bod wordt doorgegeven aan de verkoper, dan betekent dat dus niet dat je al in onderhandeling bent.

## Als ik de vraagprijs biedt ben ik dan ook automatisch de koper?

Nee, de vraagprijs is een richtprijs en een uitnodiging voor geïnteresseerde om een bod uit te brengen of om in onderhandeling te komen.

## Mag de makelaar doorgaan met bezichtigingen als je in onderhandeling bent?

In Nederland mag een makelaar doorgaan met bezichtigingen van een woning, zelfs als er al onderhandelingen lopen met een potentiële koper. Een onderhandeling betekent namelijk niet automatisch dat de koop ook daadwerkelijk tot stand komt. Totdat er een schriftelijke koopovereenkomst is ondertekend door beide partijen, is de verkoop niet definitief.

Het is echter wel gebruikelijk dat een makelaar transparant is over het proces. Als er serieuze onderhandelingen gaande zijn met een geïnteresseerde partij, zal de makelaar dit vaak communiceren aan andere geïnteresseerden. Dit kan invloed hebben op de beslissing van andere potentiële kopers om een bod uit te brengen of om de woning te bezichtigen.

Daarnaast kan de verkoper, in overleg met de makelaar, besluiten om geen bezichtigingen meer te doen tijdens de onderhandelingen, als teken van goede wil naar de potentiële koper toe. Dit is echter geen verplichting en hangt af van de strategie en voorkeuren van de verkoper en de makelaar.

Het is ook mogelijk dat een makelaar een 'biedingsprocedure' hanteert, waarbij er een deadline wordt gesteld voor het uitbrengen van biedingen. In zo'n geval kunnen bezichtigingen en biedingen doorgaan tot de vastgestelde deadline, ongeacht of er al onderhandelingen met een van de bidders zijn gestart.

## Mag de verkoopprocedure worden aangepast tijdens de verkoop?

Ja, dat mag. Soms is er zoveel belangstelling dat het moeilijk is voor een verkoper om te bepalen wie de beste koper is. De makelaar kan dan adviseren om de gekozen strategie te wijzigen. Uiteraard moet dit wel duidelijk gecommuniceerd worden.

## Hoe komt de koop tot stand?

Als verkoper en koper het eens worden over de prijs, de leveringsdatum en eventuele andere voorwaarden. Deze afspraken worden dan vastgelegd in een koopovereenkomst.

De voorwaarden zijn een belangrijk onderdeel van de koopovereenkomst. Bespreek dit dus al tijdens de onderhandelingen zodat er achteraf geen onduidelijkheden ontstaan.

## Wanneer is de koop rechtsgeldig?

De koop van je nieuwe woning is pas rechtsgeldig als de koopovereenkomst door beide partijen, dus verkoper en koper, getekend is. Vanaf dat moment heeft de koper nog drie dagen bedenktijd. Als de drie dagen bedenktijd voorbij zijn, is de koop officieel en kan niemand meer inbreken op het koopproces.

## Wat is een waarborgsom?

De waarborgsom wordt betaald nadat de koopovereenkomst is getekend en de wettelijke bedenktijd van drie dagen is verstreken. De betaling van de waarborgsom gebeurt via de notaris, die het bedrag op een derdenrekening houdt tot de overdracht van de woning plaatsvindt. Bij de overdracht wordt de waarborgsom verrekend met de koopsom die de koper nog moet betalen.

## Wat betekent kosten koper?

Kosten koper, vaak afgekort als 'k.k.', zijn de bijkomende kosten die bovenop de koopsom van een huis komen en die voor rekening van de koper zijn.



Overdrachtsbelasting: Dit is een belasting die betaald moet worden bij de overdracht van onroerend goed. De overdrachtsbelasting is in Nederland 2% van de koopsom voor woningen en kopers tot 35 jaar betalen geen overdrachtsbelasting.

Notariskosten: De kosten voor de notaris voor het opmaken van de leveringsakte (of transportakte). Ook de kosten voor het opmaken van de hypotheekakte vallen hieronder, indien er een hypotheek wordt afgesloten.

Kadasterkosten: Dit zijn de kosten voor de inschrijving van de leveringsakte en de hypotheekakte in de openbare registers van het Kadaster.

### **Zijn er eventueel nog meer kosten voor de koper?**

Taxatiekosten: Voor het verkrijgen van een hypotheek is meestal een taxatierapport van de woning vereist. De kosten voor deze taxatie zijn voor de koper.

Advies- en bemiddelingskosten hypotheek: Als je gebruik maakt van een hypotheekadviseur of -bemiddelaar, dan zijn er kosten verbonden aan het advies en de bemiddeling voor het afsluiten van een hypotheek.

Bouwkundige keuring: Als je een bouwkundige keuring laat uitvoeren om de staat van de woning te beoordelen, zijn hier ook kosten aan verbonden.

### **Belangrijk:**

Sommige van deze kosten zijn fiscaal aftrekbaar; hierbij kun je denken aan de notariskosten voor de hypotheekakte, de taxatiekosten en de advies- en bemiddelingskosten voor de hypotheek.

# Wat onze klanten over ons zeggen

## Bereikbaarheid & communicatie

In contact gekomen via via. Ik ben vanaf moment 1 direct goed geholpen. Er is altijd iemand bereikbaar en er is vertrouwen in zowel mensen als kennis. Twan, de aankoopmakelaar die bij dit huis heeft geholpen, heeft echt alles uit de kast gehaald. Ik kon hem bijna dag en nacht bereiken, zelfs toen hij op vakantie was. Fijn ook dat er constant even gebeld werd zodra er een belangrijk mailtje kwam of wanneer er een beslissing gemaakt moest worden. Conclusie: mega tevreden en heel eng bedankt!!

★★★★★ Anoniem, 's-Heerenhoek

## Deskundig & vriendelijk

Onze makelaar was kundig, vriendelijk, accuraat, betrouwbaar, bereikbaar en integer. Heel tevreden dus.

★★★★★ Anoniem

## Prima begeleiding

Goed bereikbaar en waardevol bij aankoop van woning vanwege kennis, 'kritisch doch rechtvaardig' instelling en daarmee een prachtig pand aangekocht waar we zelf 'overheen' hadden gekeken.

★★★★★ Anoniem, Nijmegen

Hans Janssen Makelaars  
Van Heemstraweg 71  
6641 AB Beuningen  
024 – 6 777 776  
info@hansjanssen.nl  
[www.hansjanssen.nl](http://www.hansjanssen.nl)